

# 使いかた 手動充電 操作方法 (三菱VtoH)

## 警告

コネクタを落下させない  
感電、故障の原因になります。

ケーブルを無理に引っ張らない  
感電、故障の原因になります。

夏に直射日光が当たっているときは手袋を着用する  
やけどの原因になります。

コネクタを無理に引っ張らない  
感電、故障の原因になります。

## 注意

車両との接続中は、ケーブルを踏んだり、ケーブルの上に物を置いたりしない  
ケーブルに足を引っ掛けないよう十分注意する  
ケーブルが損傷し、火災や感電の原因となります。  
ケーブルで足をつまずき、けがをするおそれがあります。

使用后、車両を移動するときは、ケーブルを放置しない  
必ず側面のケーブル掛けに収納すること  
ケーブルで足をつまずき、けがをするおそれがあります。

### 1. 車両に充電する

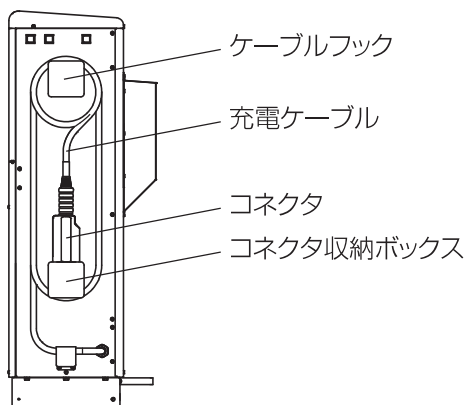

#### 〔1〕 車両とコネクタの接続

- (1) 車両がパーキング状態でスピードメーターが消灯していることを確認する。
- (2) 車両の充電口を開き急速充電口が見える状態にする。
- (3) EV用パワーコンディショナ側面のコネクタ収納ボックスからコネクタを抜き、ケーブルをケーブルフックから丁寧に取りはずし車両の充電口までコネクタを移動させる。

#### お願い

コネクタを落とさないように注意してください。また、ケーブルを無理に引っ張らないようにし、ケーブルに足を引っ掛けないよう十分注意してください。

- (4) コネクタの表示ランプを上にした状態で車両の急速充電口に「カチッ」とロックするまでしっかりと差し込む。

#### お願い

電気自動車の取扱いについては、電気自動車の取扱説明書をご参照ください。

### 鍵付ケーブルカバー (オプション) が取り付けられている場合は、

下記要領にて開閉を行ってください。

#### ■開けるとき

- ① ハンドルの鍵を開ける。
- ② 「PUSH」 ボタンを押してハンドルを引き出す。
- ③ ハンドルを右に回し、カバーを開ける。
- ④ ストッパーがかかるまで扉を開ける。

#### ■閉めるとき

- ① ストッパーを外して扉を閉める。
- ② ハンドルを左に回し、③ ハンドルを収納する。
- ④ ハンドルの鍵をかける。

# 使いかた つづき



充電開始ボタン

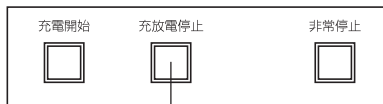

充放電停止ボタン

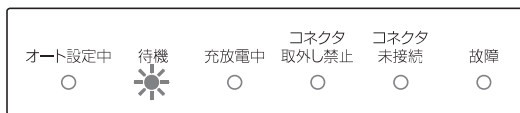

## 〔2〕 充電の開始と停止

充電の開始と停止は、EV用パワーコンディショナ本体およびリモコンにて操作できます。

【EV用パワーコンディショナで操作する場合】

充電を開始する。

- (1) EV用パワーコンディショナ操作部の「充電開始ボタン」を押す。
- (2) 表示部の「充放電中」ランプと「コネクタ取外し禁止」ランプが点灯し、充電を開始します。

充電を停止する。

- (1) EV用パワーコンディショナ操作部の「充放電停止」ボタンを押す。
- (2) 表示部の「充放電中」ランプと「コネクタ取外し禁止」ランプが消灯、「待機」ランプが点灯し、充電を停止します。

EV充電ボタン

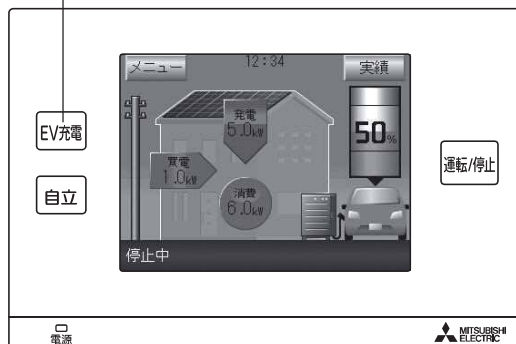

【リモコンで操作する場合】

充電を開始する。HEMS操作中は、リモコンでの運転ができません。特殊操作ボタンが「HEMS解除」と表示されているのでボタンを押した後に、EV充電運転操作をしてください。

- (1) コネクタを車両に接続してからリモコンの「EV充電」ボタンを押す。

- ※運転開始操作はホーム画面表示のみ有効です。
- ※買電／売電電力表示、住宅内消費電力表示、PV発電電力表示、EV給電／充電電力表示は、各電力値が「0.0kW」の場合は、電力表示及び矢印アニメーションは表示されません。
- ※“EV接続状態”が検出できない時は白抜車画像になります。
- ※EV電池残量表示はEVから値を取得できない場合は、「—」で表示します。

- (2) 「EV充電運転を開始しますか？」というポップアップ画面が現れますので、画面右下の「はい」を押す。

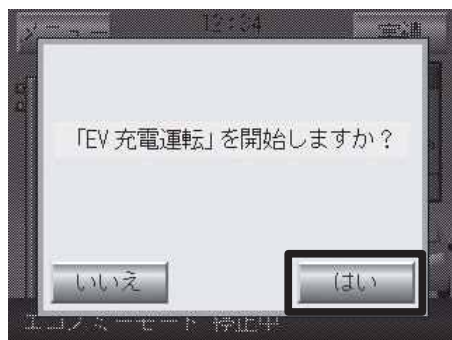

- (3) 充電動作が始まり、画面左下が「EV充電運転中」と表示されることを確認する。  
(文字が点滅している間は、運転状態がまだ過渡状態で運転変更が完了していません)

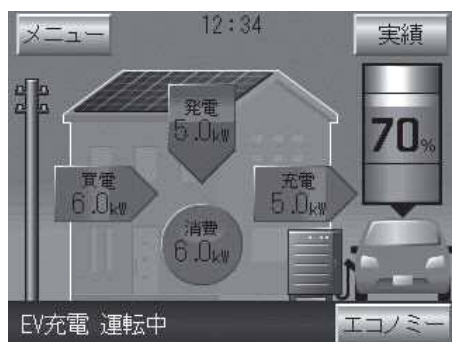

運転/停止ボタン

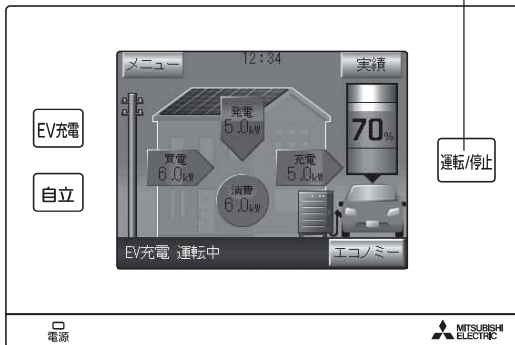

充電を停止する。

(1) 「運転 / 停止」 ボタンを押す。

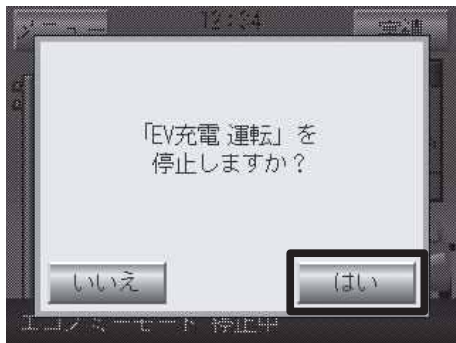

(2) 「EV 充電運転を停止しますか?」というポップアップ画面が現れますので、画面右下の「はい」を押す。

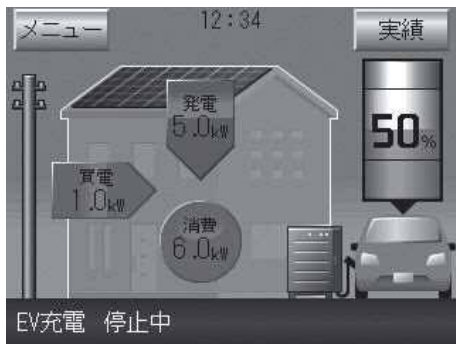

(3) 充電動作が停止し、画面左下が「EV 充電 運転中」から「EV 充電 停止中」となることを確認する。

(文字が点滅している間は、運転状態がまだ過渡状態で運転変更が完了していません)

※買電／売電電力表示、住宅内消費電力表示、PV発電電力表示、EV給電／充電電力表示は、各電力値が「0.0kW」の場合は、電力表示及び矢印アニメーションは表示されません。

※“EV接続状態”が検出できない時は白抜車画像になります。

※EV電池残量表示はEVから値を取得できない場合は、「—」で表示します。